

22

BLACK&WHITE

НАПОЛНЕНИЕ ДЛЯ ШКАФОВ И ГАРДЕРОБНЫХ

BLACK & WHITE

Представляем новую серию наполнения и аксессуаров для платяных шкафов и гардеробных комнат Black&White.

Black&White - это особый стиль, сочетающий в себе эффектный внешний вид, строгую современную эстетику, высокую функциональность и практичность.

Все элементы серии выполнены из металла, окрашенного в белый или чёрный цвет. Особый шарм этой коллекции придаёт декоративная отделка деревом.

Выдвижные рамы на направляющих и дополнительные аксессуары наполнения серии Black&White позволяют организовать систему хранения одежды и обуви современно, удобно и красиво.

MAK MART

components and mechanisms for furniture industries

BLACK





BLACK & WHITE

WHITE





BLAC
ITE



NAP.01

РАМКА ВЫДВИЖНАЯ



артикул	ширина, мм	глубина, мм	высота, мм	материал
NAP.01.460.9005	460-600	480	60	металл
NAP.01.600.9005	600-740	480	60	металл
NAP.01.740.9005	740-880	480	60	металл



артикул	ширина, мм	глубина, мм	высота, мм	материал
NAP.01.460.9016	460-600	480	60	металл
NAP.01.600.9016	600-740	480	60	металл
NAP.01.740.9016	740-880	480	60	металл

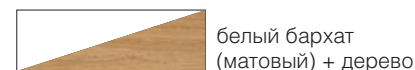
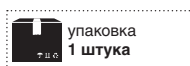
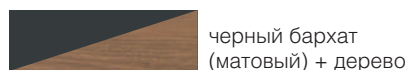
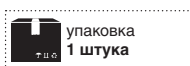

ВАРИАНТЫ КОМПОНОВКИ:

1 уровень

рама арт. **NAP.01.740.9005** (максимальное раздвижение до 880 мм) + брючница арт. **NAP.03.410.9005** + лоток арт. **NAP.03.410.9005**

2 уровень

рама арт. **NAP.01.740.9005** (максимальное раздвижение до 880 мм) + лоток для обуви арт. **NAP.03.410.9005** + лоток арт. **NAP.02.110.9005**

1 уровень

рама арт. **NAP.01.740.9016** (максимальное раздвижение до 880 мм) + 2 лотка арт. **NAP.03.410.9016**

2 уровень

рама арт. **NAP.01.740.9016** (максимальное раздвижение до 880 мм) + лоток арт. **NAP.03.680.9016** + лоток арт. **NAP.02.110.9016**

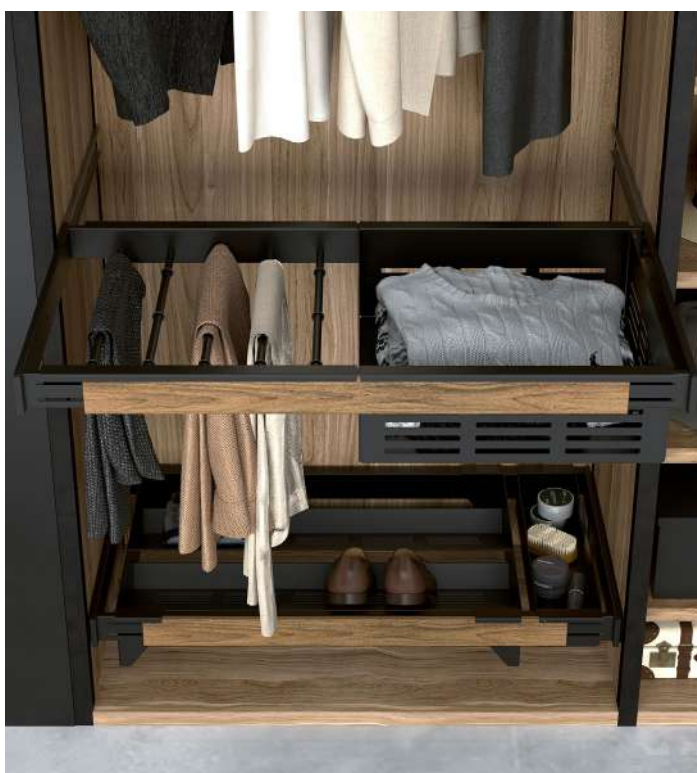

NAP.02

ЛОТОК ПОДВЕСНОЙ

СКОРО В ПРОДАЖЕ!



артикул	ширина, мм	глубина, мм	высота, мм	материал
NAP.02.410.9005	410	429	80	металл
NAP.02.573.9005	573	429	80	металл
NAP.02.680.9005	680	429	80	металл

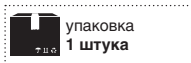

NAP.02

ЛОТОК ПОДВЕСНОЙ

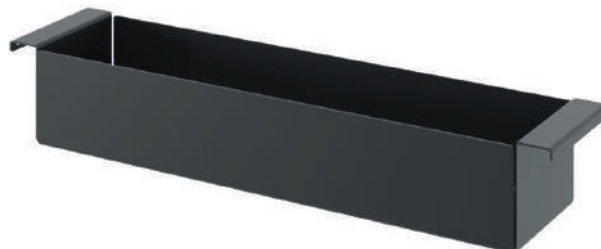

артикул	ширина, мм	глубина, мм	высота, мм	материал
NAP.02.110.9005	110	429	80	металл

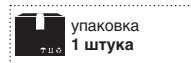

СКОРО В ПРОДАЖЕ!

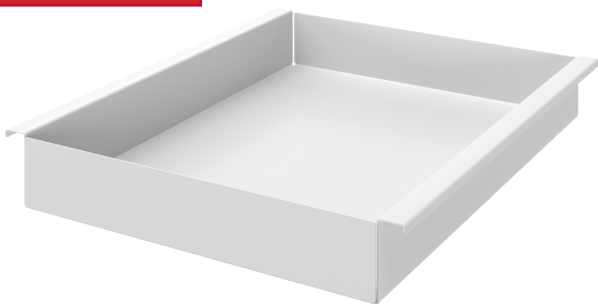

артикул	ширина, мм	глубина, мм	высота, мм	материал
NAP.02.410.9005	410	429	80	металл
NAP.02.573.9005	573	429	80	металл
NAP.02.680.9005	680	429	80	металл

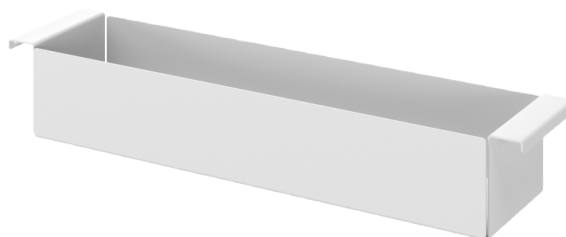
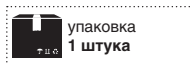

артикул	ширина, мм	глубина, мм	высота, мм	материал
NAP.02.110.9016	110	429	80	металл

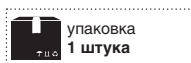



NAP.03

ЛОТОК ПОДВЕСНОЙ



429
глубина

150
высота

артикул	ширина, мм	глубина, мм	высота, мм	материал
NAP.03.410.9005	410	429	150	металл
NAP.03.573.9005	573	429	150	металл
NAP.03.680.9005	680	429	150	металл

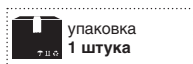

черный бархат
(матовый)



429
глубина

150
высота

артикул	ширина, мм	глубина, мм	высота, мм	материал
NAP.03.410.9005	410	429	150	металл
NAP.03.573.9005	573	429	150	металл
NAP.03.680.9005	680	429	150	металл

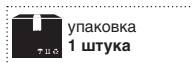

белый бархат
(матовый)





BLACK & WHITE

NAP.04

ЛОТОК ДЛЯ ОБУВИ



артикул	ширина, мм	глубина, мм	высота, мм	материал
NAP.04.410.9005	410	429	150	металл
NAP.04.573.9005	573	429	150	металл
NAP.04.680.9005	680	429	150	металл

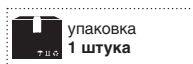

NAP.05

ДЕРЖАТЕЛЬ ДЛЯ БРЮК



артикул	ширина, мм	глубина, мм	высота, мм	материал
NAP.05.410.9005	410	429	150	металл
NAP.05.573.9005	573	429	150	металл
NAP.05.680.9005	680	429	150	металл

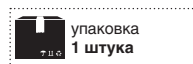

артикул	ширина, мм	глубина, мм	высота, мм	материал
NAP.04.410.9005	410	429	150	металл
NAP.04.573.9005	573	429	150	металл
NAP.04.680.9005	680	429	150	металл

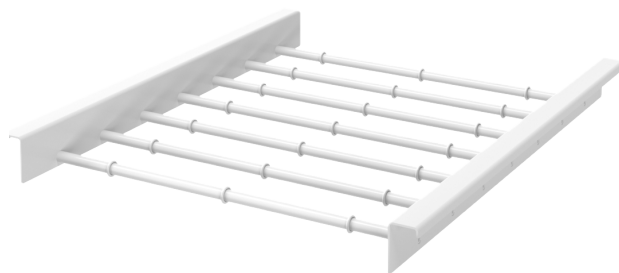
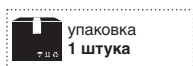

артикул	ширина, мм	глубина, мм	высота, мм	материал
NAP.05.410.9005	410	429	150	металл
NAP.05.573.9005	573	429	150	металл
NAP.05.680.9005	680	429	150	металл

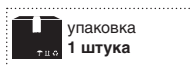



BLACK & WHITE





АКЦЕССУАРЫ

BLACK & WHITE

1930

ПРОФИЛЬ-ШТАНГА
ДЛЯ LED ПОДСВЕТКИ



артикул	длина, мм	высота, мм	материал
HW.012.1930.PR-Black	2000	30	алюминий анодированный



упаковка
1 штука



черная
(анодировка)



8/10/12

ширина ленты, мм :

[Весь ассортимент светодиодных лент можно посмотреть на нашем сайте в разделе «Системы освещения» или отсканируйте код](#)



ДОПОЛНИТЕЛЬНЫЙ ВЫБОР:



HW.012.1930.H1-Black

штангодержатель для
профиль-штанги 1930

материал: пластик
цвет: черный



HW.012.1930.C1-Black

заглушка с отверстием
для профиль-штанги 1930

материал: пластик
цвет: черный

РЕКОМЕНДУЕМОЕ СОЧЕТАНИЕ:



HW.012.1930.FR.D2.Black
профиль-рассеиватель
1930 для LED подсветки

длина: 2000 мм
цвет: черный матовый
тип: clip



HW.012.1707.TR
профиль-рассеиватель
1707 для LED подсветки

длина: 2000 мм
цвет: прозрачный



HW.012.1707.FR
профиль-рассеиватель
1707 для LED подсветки

длина: 2000 мм
цвет: матовый

1530

ПРОФИЛЬ-ШТАНГА
ДЛЯ LED ПОДСВЕТКИ



артикул	длина, мм	высота, мм	материал
HW.012.1530.2000. PR.Black	2000	30	алюминий



упаковка
1 штука



черная
(анодировка)



8/10

ширина ленты, мм :

[Весь ассортимент светодиодных лент можно посмотреть на нашем сайте в разделе «Системы освещения» или отсканируйте код](#)



ДОПОЛНИТЕЛЬНЫЙ ВЫБОР:



THP.1530.00.BL

штангодержатель для
профиль-штанги 1530

материал: пластик
цвет: черный



HW.012.1530.C1-Black

заглушка с отверстием
для профиль-штанги 1530

материал: пластик
цвет: черный

РЕКОМЕНДУЕМОЕ СОЧЕТАНИЕ:



HW.012.1530.2000.FR.Black
профиль-рассеиватель 1530
для LED подсветки

длина: 2000 мм
цвет: черный матовый
тип: clip



HW.012.1530.2000.FR
профиль-рассеиватель
1707 для LED подсветки

длина: 2000 мм
цвет: матовый
тип: clip

TOA.1530

ШТАНГА ДЛЯ ОДЕЖДЫ

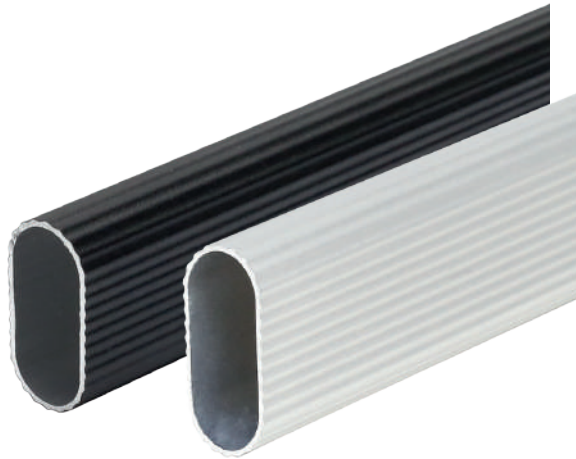

артикул	длина, мм	высота, мм	материал
TOA.1530.3.10.BLM	3000	30	алюминий
TOA.1530.3.10.WHM	3000	30	алюминий

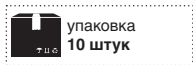

BLM
черная (покраска)

WHM
белая (покраска)

ДОПОЛНИТЕЛЬНЫЙ ВЫБОР:



TNS.1530.01.BL
держатель для штанги 15x30

материал: металл
отделка: черная



TNP.1530.00.WH
держатель для штанги 15x30

материал: пластик
цвет: белый



TNP.1530.00.BL
держатель для штанги 15x30

материал: пластик
цвет: черный

[Весь ассортимент держателей можно посмотреть на нашем сайте в разделе «Наполнение шкафов» или отсканируйте код](#)



BLACK & WHITE

LINEAR

ШТАНГА ДЛЯ ОДЕЖДЫ



артикул	длина, мм	высота, мм	материал
640.2000.93	2000	30	алюминий / пластик

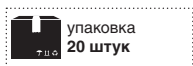

серый металл

ДОПОЛНИТЕЛЬНЫЙ ВЫБОР:



060.8001.93
держатель штанги 10x30 торцевой (левый)

материал: замак
цвет: серый металл



060.8000.93
держатель штанги 10x30 торцевой (правый)

материал: замак
цвет: серый металл



060.1972.93
держатель штанги 10x30 центральный

материал: замак
цвет: серый металл



060.1985.93
держатель штанги 10x30 торцевой

материал: замак
цвет: серый металл



060.1981.93
держатель штанги 10x30 центральный

материал: замак
цвет: серый металл

19600

КОВРИК В РУЛОНЕ



196001096
белый



196000258
черный

артикул	ширина, мм	длина, мм	материал
196001096	480	2000	ПВХ
196000258	480	2000	ПВХ

продажа от 1 м.п.

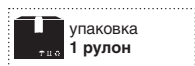

BLACK & WHITE

19600

КОВРИК В РУЛОНЕ



196001201
белый

артикул	ширина, мм	длина, мм	материал
196001201	480	1620	ПВХ

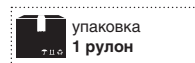



BLACK & WHITE



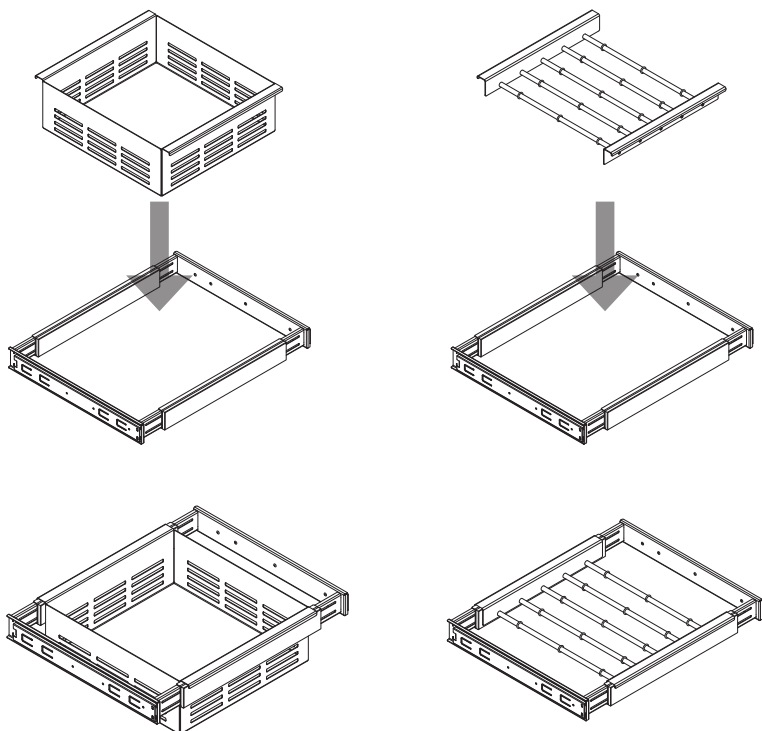

ВАРИАНТЫ КОМПОНОВКИ
С РАМКОЙ NAP.01.740
при максимальном раздвижении до 880 мм

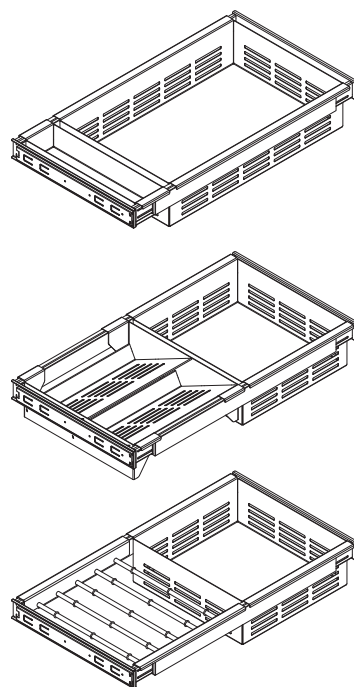

NAP.01

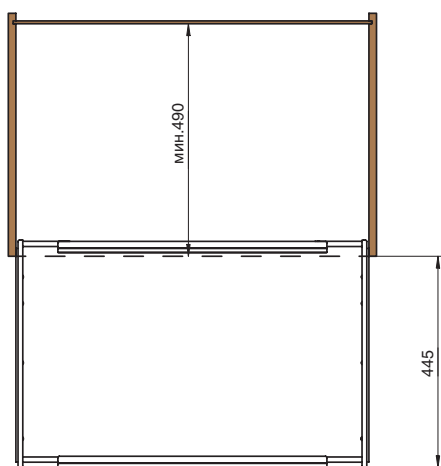
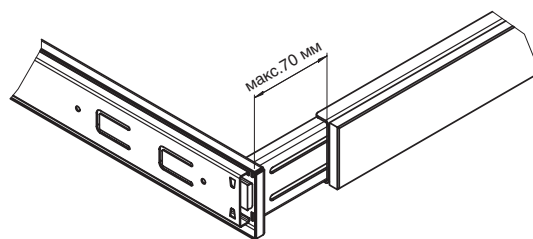
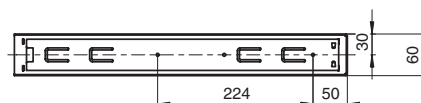
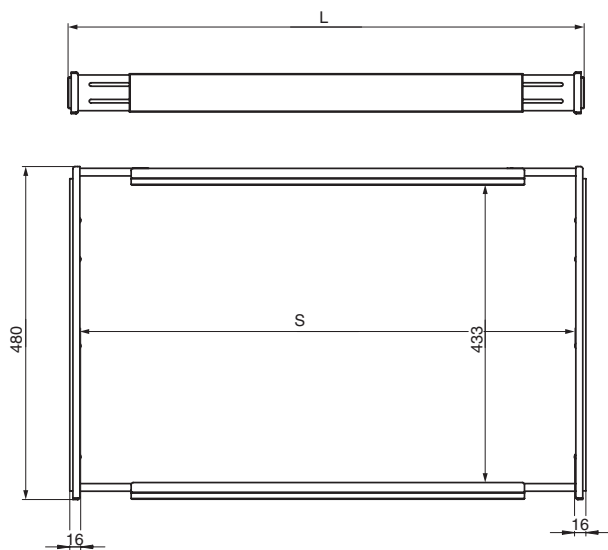

артикул	L, мм	S, мм
NAP.01.460.9005	460-600	446-568
NAP.01.460.9016	460-600	446-568
NAP.01.600.9005	600-740	568-708
NAP.01.600.9016	600-740	568-708
NAP.01.740.9005	740-880	708-848
NAP.01.740.9016	740-880	708-848

! рамки комплектуются шариковыми направляющими полного выдвигания

NAP.02

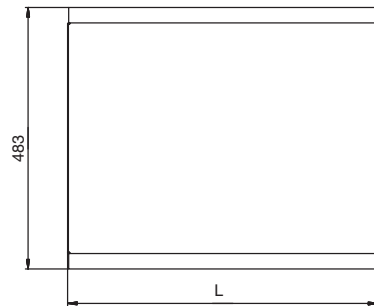
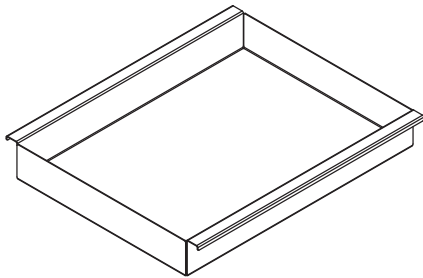
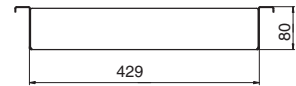
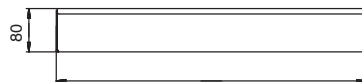
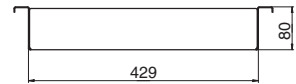
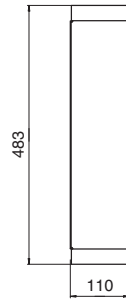
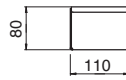
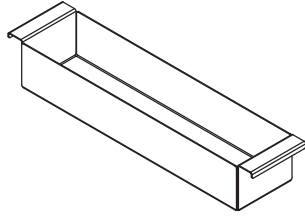

артикул	L, мм
NAP.02.410.xxxx	410
NAP.02.573.xxxx	573
NAP.02.680.xxxx	680

BLACK & WHITE

NAP.03

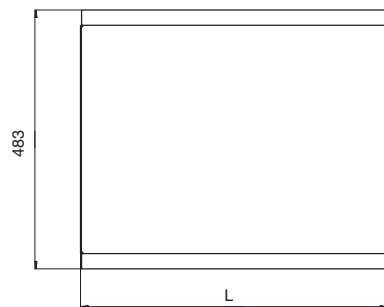
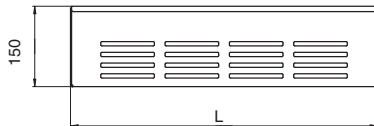
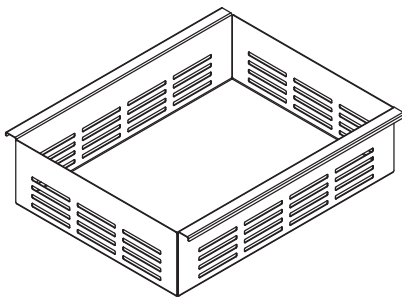

артикул	L, мм
NAP.03.410.xxxx	410
NAP.03.573.xxxx	573
NAP.03.680.xxxx	680

NAP.04

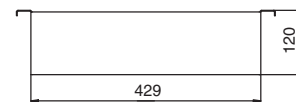
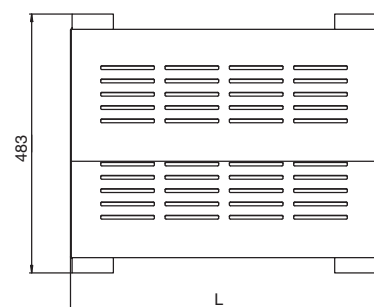
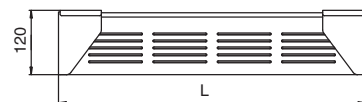
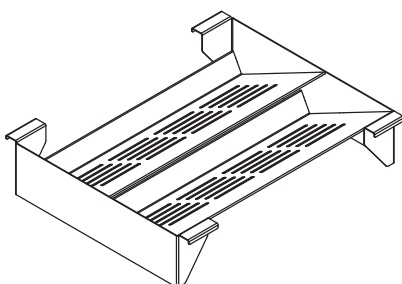

артикул	L, мм
NAP.04.410.xxxx	410
NAP.04.573.xxxx	573
NAP.04.680.xxxx	680

NAP.05

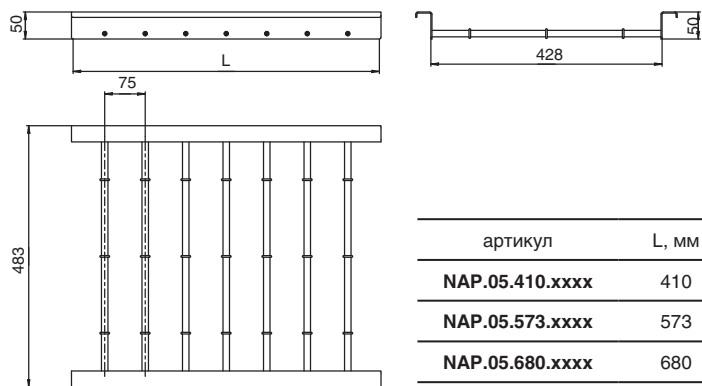
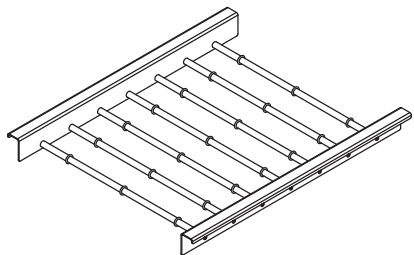

LINEAR

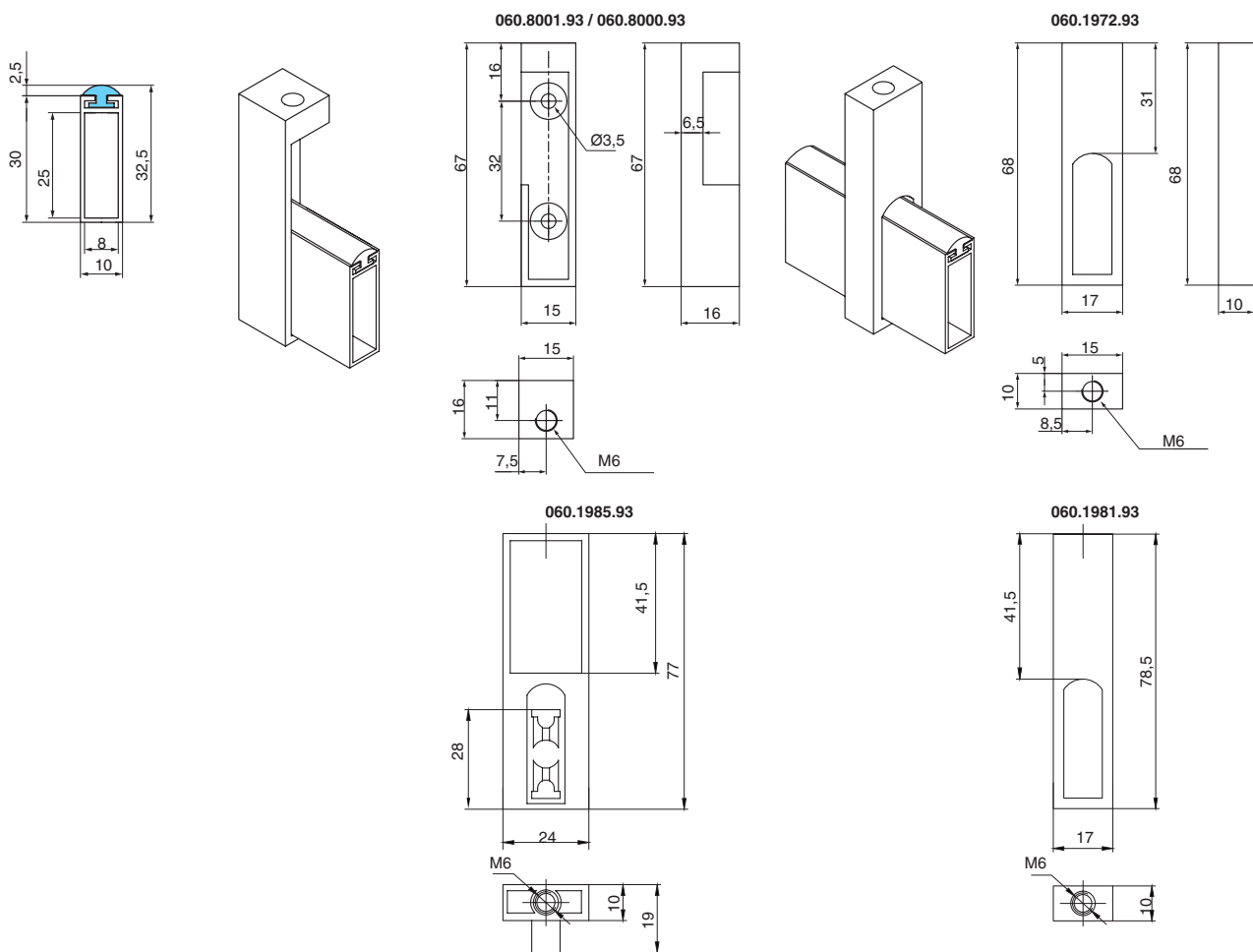

BLACK & WHITE

TOA.1530

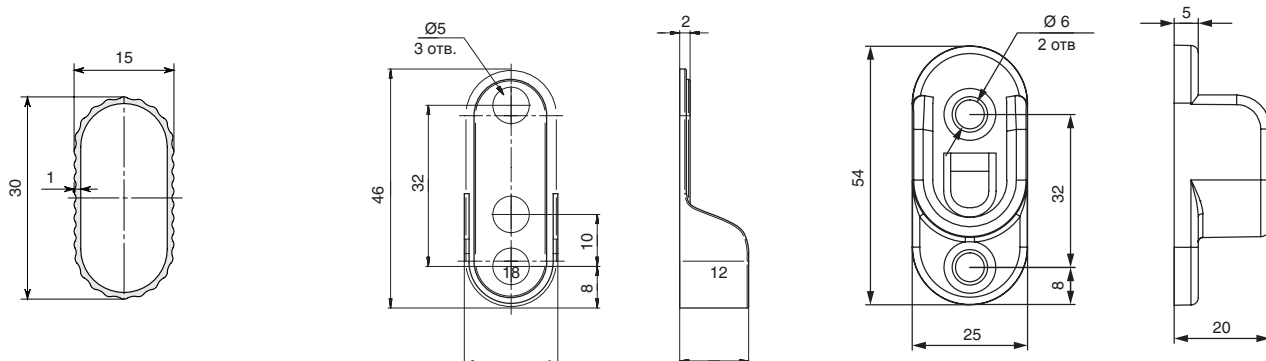

1930

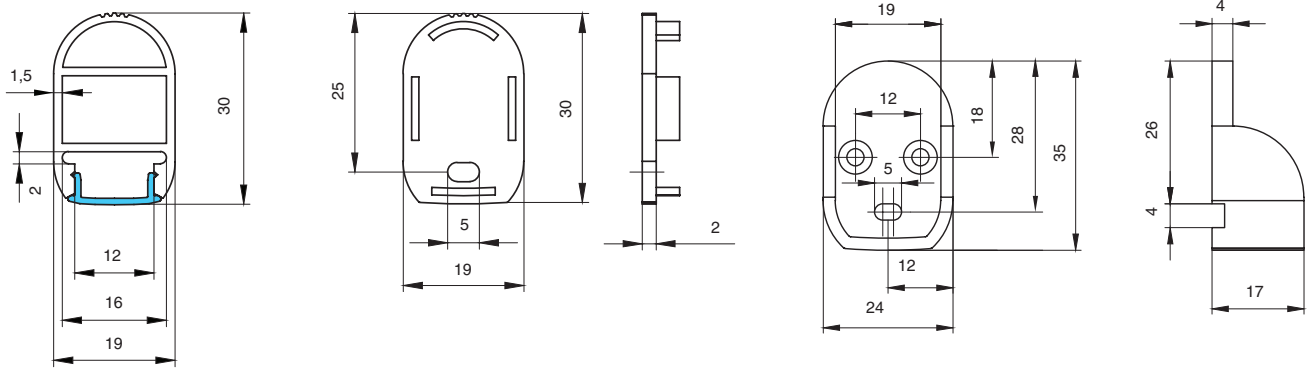

1530

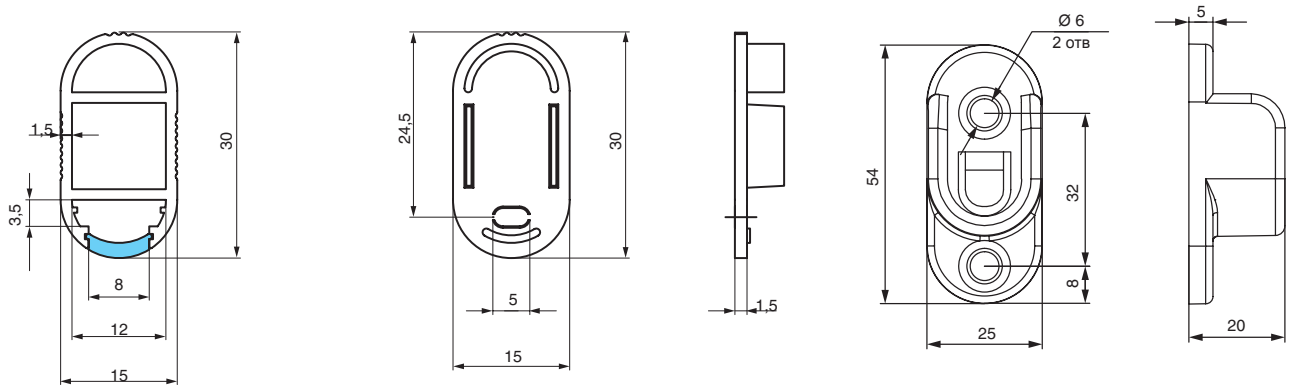

BLACK & WHITE





MAK MART
components and mechanisms for furniture industries

makmart.ru

8-800-200-0405

Звонок бесплатный по всей России